

CW 60

Facciata continua con grandi pannelli in vetro

R
REYNAERS
aluminium

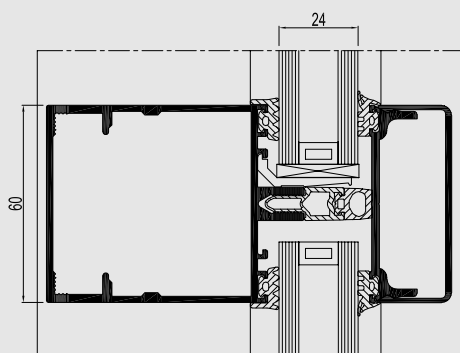
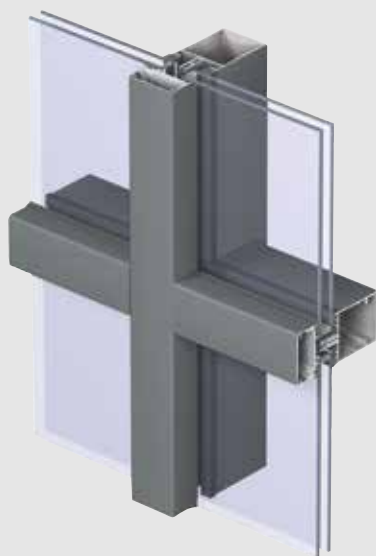

Concept Wall® 60 è un sistema per facciate continue ad alto isolamento termico, progettato e sviluppato per sostenere pannelli di vetro fino a 450 kg. CW 60 è il sistema ideale per creare grandi facciate continue verticali, inclinate o curve e per progetti di ristrutturazione.

Il sistema prevede che il fissaggio del vetro alla struttura attraverso morsetti e graffette poste sull'aletta di sovrapposizione alta 25 mm.

CW 60 offre una vasta gamma di profili che permettono una facile integrazione di tutti i tipi di anta, oltre alle diverse varianti con le quali realizzare molteplici soluzioni estetiche.







CARATTERISTICHE TECNICHE

			
Varianti	CW 60 Functional	CW 60-HI High Insulation	CW 60-SC Vetro a ritegno meccanico
Profondità interna visibile	60 mm	60 mm	60 mm
Profondità esterna visibile	60 mm	60 mm	giunto in silicone o guarnizione in EPDM da 20 mm
Profondità dei montanti	da 79 a 268 mm	da 79 a 268 mm	da 79 a 268 mm
Profondità dei traversi	da 78.4 a 204.4 mm	da 78.4 a 204.4 mm	da 78.4 a 204.4 mm
Spessore del vetro	da 6 a 62 mm	da 22 a 62 mm	da 27 a 63 mm
Tipologia di apertura	Tutti i sistemi Reynaers THW e POW (vetro da 24 a 32 mm)	Tutti i sistemi Reynaers (ante preferibilmente CS 77 e CS 86-HI)	Tutti i sistemi Reynaers THW e POW (vetro da 27 a 34 mm)

CARATTERISTICHE TECNICHE

			
Varianti	CW 60-SG Vetro ad incollaggio strutturale	CW 60-HL Horizontal Line	CW 60-RA Roof application
Profondità interna visibile	60/88 mm	60 mm	60 mm
Profondità esterna visibile	guarnizione in EPDM da 27mm	verticale: 30 mm (giunto) orizzontale: 60 mm (pressore)	60 mm
Profondità dei montanti	da 79 a 268 mm	da 79 a 268 mm	da 79 a 268 mm
Profondità dei traversi	da 78.4 a 204.4 mm	da 78.4 a 204.4 mm	da 78.4 a 204.4 mm
Spessore del vetro	da 24 a 36 mm	da 22 a 48 mm	da 6 a 45 mm
Tipologia di apertura	non applicabile	non applicabile	lucernario

PRESTAZIONI

ENERGIA						
	Isolamento termico ⁽¹⁾ EN 13947	Sono previsti test specifici per le diverse combinazioni di profili. Per maggiori informazioni contattare Reynaers Aluminium				
COMFORT						
	Prestazioni acustiche ⁽²⁾ EN ISO 140-3; EN ISO 717-1	Rw (C;Ctr) = 34 (-1;-4) dB/47 (-2;-5) dB, a seconda del tipo di vetro				
	Resistenza all'aria, pressione max. provata ⁽³⁾ EN 12153; EN 12152	A4 (600 Pa)				
	Resistenza all'acqua ⁽⁴⁾ EN 12155; EN 12154	R4 150	R5 300	R6 450	R7 600	RE 1200
	Resistenza al vento, pressione max. provata ⁽⁵⁾ EN 12179; EN 13116	2400 Pa				
	Resistenza all'impatto EN 14019	E5 / I5				

Questa tabella mostra le possibili classi e i valori di resistenza. I valori in rosso sono relativi a questo sistema.

- (1) Il valore di Uf misura il flusso di calore. Più basso è tale valore e migliore è l'isolamento termico del profilo.
- (2) L'indice di riduzione acustica RW misura la capacità del telaio di ridurre il rumore esterno.
- (3) Il test per la resistenza all'aria misura il volume di aria che passa attraverso una finestra ad una certa pressione.
- (4) Il test per la resistenza all'acqua si esegue applicando un getto d'acqua uniforme, incrementando la pressione fino a quando l'acqua inizia a penetrare dalla finestra.
- (5) La resistenza al carico del vento è una misura della resistenza strutturale dei profili ed è testata applicando diversi livelli di pressione tali da simulare la forza del vento. Ci sono fino a 5 livelli di resistenza al vento (1 a 5) e 3 classi di flessione (A, B, C). Più alto è il numero e migliori sono le prestazioni.